

12V

WARNING!
USE ONLY IN VEHICLES WITH A 12 VOLT NEGATIVE GROUND

WARNING!
DISCONNECT THE BATTERY LEADS BEFORE INSTALLATION, MAINTENANCE OR REMOVAL.

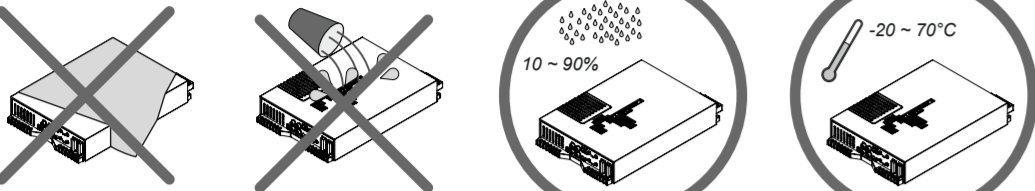

AVVERTENZE:
INTERROMPERE IMMEDIATAMENTE L'USO IN CASO DI PROBLEMI. Diversamente si potrebbero causare danni alla persona o al prodotto. Per riparazioni, rivolgersi ad un rivenditore autorizzato MOSCONI.

ACHTUNG! WARHNHINWEISE:
STELLEN SIE DEN GEBRAUCH IM FALLE EINER STÖRUNG EIN. Die Nichtbeachtung kann zu Schäden an dem Produkt führen. Für eine Reparatur wenden Sie sich bitte an einen autorisierten MOSCONI-Fachhändler.

WARNING! CAUTION:
IN CASE OF TROUBLE IMMEDIATELY DISCONTINUE USE. Failure to comply may cause injury or damage the product. For repair please contact an authorized MOSCONI dealer.

NON SMONTARE O MODIFICARE. Tale azione potrebbe causare incidenti, scosse elettriche. Ogni tipo di manutenzione comporta il decadimento immediato della garanzia.

DER EINBAU SOWIE DIE VERKABELUNG DES PRODUKTS SOLLTE VON QUALIFIZIERTEM PERSONAL AUSGEFÜHRT WERDEN. Besonderes technisches Wissen und Erfahrung ist für den Einbau und die Verkabelung dieses Produkts von Nöten. Um die Sicherheit zu wahren, kontaktieren Sie immer einen autorisierten Händler, der dieses Produkt fachgerecht einbaut.

DO NOT DISASSEMBLE OR MODIFY THE PRODUCT. This action may result in accidents, fire or electric shock. Any alteration or modification to the product immediately voids any expressed or implied warranty.

I COLLEGAMENTI E L'INSTALLAZIONE DEVONO ESSERE EFFETTUATI DA PERSONALE QUALIFICATO. I collegamenti e l'installazione dell'apparecchio richiedono conoscenze tecniche ed esperienza particolari. Per ragioni di sicurezza, contattare sempre un rivenditore autorizzato per eseguire una corretta installazione del prodotto.

DER EINBAU SOWIE DIE VERKABELUNG DES PRODUKTS SOLLTE VON QUALIFIZIERTEM PERSONAL AUSGEFÜHRT WERDEN. Besonderes technisches Wissen und Erfahrung ist für den Einbau und die Verkabelung dieses Produkts von Nöten. Um die Sicherheit zu wahren, kontaktieren Sie immer einen autorisierten Händler, der dieses Produkt fachgerecht einbaut.

DO NOT INSTALL IN AREAS PARTICULARLY HUMID OR DUSTY. Avoid installing the product in areas excessively humid or dusty. Presence of humidity or dust inside the product can cause malfunction.

NON INSTALLARE IN LUOGHI ECCESSIVAMENTE UMIDI O POLVEROSI. Evitare di installare l'apparecchio in luoghi eccessivamente umidi o polverosi. La presenza di umidità o polvere all'interno del prodotto potrebbe causare problemi di funzionamento.

DO NOT INSTALL NEXT TO HEAT SENSITIVE SURFACES. The amplifier may reach temperatures in excess of 80°C (176°F) and contact with heat sensitive surfaces may cause a fire hazard and damage to the surface.

NON INSTALLARE A CONTATTO DI SUPERFICIE SENSIBILI AL CALORE. L'amplificatore può raggiungere una temperatura superiore agli 80°C, il contatto con superfici e materiali sensibili al calore potrebbe causare incendi o altri danni.

NICHT IN DER NÄHE VON HITZEEMPFINDLICHEN FLÄCHEN EINBAUEN. Die Endstufe kann Temperaturen bis zu 80°C erreichen und der Kontakt mit hitzeempfindlichen Bereichen birgt eine Brandgefahr und kann zu Schäden führen.

WHILE DRILLING HOLES, DO NOT DAMAGE TUBING AND CABLES. While drilling holes in your vehicle during installation, pay close attention to avoid damaging, blocking or contact with: tubing, the fuel lines, the fuel tank and electrical cables. Failure to follow these precautions will pose a fire hazard and damages.

NELL'EFFETTUARE I FORI, NON DANNEGGIARE I TUBI O I CAVI. Nell'effettuare i fori nel telaio per l'installazione, fare attenzione a non entrare in contatto, danneggiare o ostruire i tubi, i condotti della benzina, i serbatoi dei cavi elettrici. La non osservanza di queste precauzioni potrebbe causare incendi.

KEINE LEITUNGEN UND KABEL WÄHREND DES BOHRENS VON LÖCHERN BESCHÄDIGEN. Wenn Sie Löcher bohren, vermeiden Sie Beschädigungen, den Kontakt mit Leitungen, der Kraftstoffleitung, dem Tank und elektrischen Kabeln. Die Unterlassung dieser Vorsichtsmaßnahmen führt zu einer Feuergefahr.

DO NOT OBSTRUCT VENTS OR HEAT SINKING PANELS. Blocking vents or heat sinking panels may cause increased temperatures inside the amplifier. This may cause a fire hazard.

NON OSTRUIRE I CANALI DI VENTILAZIONE. Bloccandoli si potrebbe causare un surriscaldamento interno dell'apparecchio che potrebbe dare luogo a incendi.

DO NOT OBSTRUCT VENTS OR HEAT SINKING PANELS. Blocking vents or heat sinking panels may cause increased temperatures inside the amplifier. This may cause a fire hazard.

UTILIZZARE IL PRODOTTO IN VEICOLI CON BATTERIA DA 12 V. Un utilizzo diverso da quello indicato potrebbe causare incendi, scosse elettriche o altri incidenti.

USE THIS PRODUCT EXCLUSIVELY IN VEHICLES WITH 12V POWER. Using the product with electrical power other than 12V may cause fires, electric shock or other accidents.

PRIMA DI ESEGUIRE I COLLEGAMENTI, SCOLLEGARE IL CAVO DEL TERMINALE NEGATIVO DELLA BATTERIA. Altrimenti potrebbero derivare scosse elettriche o altre lesioni dovute a cortocircuiti.

DISCONNECT THE NEGATIVE (GROUND) BATTERY LEAD BEFORE CONNECTING THE PRODUCT. Failure to do so may cause electric shock or other damage and injury due to short circuit.

ESEGUIRE CORRETTAMENTE I COLLEGAMENTI. Utilizzare cavi di dimensioni adeguate e rispettare tutte le polarità, altrimenti potrebbero derivare scosse elettriche o danni al prodotto.

ENSURE PROPER CONNECTIONS. To avoid fire hazard and damage to the product, use cables of proper gauge and pay close attention to the polarity of the connections.

EVITARE CHE I CAVI SI IMPIGLIANO AGLI OGGETTI CIRCOSTANTI. Effettuare i collegamenti seguendo le istruzioni in modo che i cavi non interferiscano con la guida o i fili che interferiscono o si impigliano in parti quali lo sterzo, la leva del cambio, i pedali, ecc. potrebbero essere pericolosi.

AVOID TANGING THE CABLES TO VEHICLE PARTS. Make proper connections by following the instructions so that the cables do not interfere with proper vehicle operation. Cables that tangle with steering components, gear lever, brake pedals, etc may be dangerous.

SISTEMARE I CAVI IN MODO CHE NON VENGANO PIEGATI O COMPRESI DA PARTI METALLICHE TAGLIANTI. Per evitare che vengano danneggiati o piegati, sistemare i cavi e i fili lontano da parti mobili (quali le guide dei sedili) o da parti taglienti o aguzze. Se i cavi vengono fatti passare attraverso un foro metallico, utilizzare un anello di gomma per evitare che i fasci dei cavi vengano tagliati dal bordo metallico del foro.

NOT BENT OR COMPRESSED BY SHARP METAL EDGES. To avoid damaging or bending the cables, lay out the cables far from moving parts (such as the seat rails) and from sharp or pointy vehicle parts. If the cables are to pass through a hole in a metal sheet, use a rubber ring to ensure that the cable insulation won't be cut by any sharp edge.

PER ESEGUIRE I COLLEGAMENTI DI TERRA, NON UTILIZZARE BULLONI O DADI DEI SISTEMI DI FRENATA O DI STERZO. Non utilizzare MAI bulloni o dadi dei sistemi di frenata e di sterzo (o di qualsiasi altro sistema di sicurezza), o dei serbatoi per eseguire l'installazione o per i collegamenti di terra. L'utilizzo di queste parti potrebbe inibir il controllo del veicolo e causare incendi o altro.

DO NOT USE BOLTS THAT BELONG TO THE STEERING OR BRAKING SYSTEM. NEVER use bolts from the steering or braking system (or any other safety system) or the fuel tank to establish a ground connection. Using any of these parts may impair your ability to control the vehicle and cause accidents, fire or other damage.

USARE FUSIBILI DI RICAMBIO DI ADEGUATO AMPERAGGIO. Altrimenti potrebbero derivare incendi o scosse elettriche.

USE FUSES WITH ADEQUATE AMP RATING. Otherwise there may be fires or electric shock.

UTILIZZARE LE PARTI ACCESSORIE SPECIFICATE E INSTALLARLE IN MODO CORRETTO. Assicurarsi di utilizzare accessori specifici in dotazione.

USE THE CORRECT ACCESSORY PARTS AND FOLLOW THE INSTALLATION INSTRUCTIONS. Be sure to use only specified accessory parts. Using other components may damage the product or result in improper installation. Components may not be connected securely and cause malfunction or danger.

NON EFFETTUARE ALCUNA OPERAZIONE CHE POSSA DISTOGLIERE L'ATTENZIONE DALLA GUIDA DEL VEICOLO. Qualsiasi operazione che necessiti di attenzione prolungata deve essere effettuata solo dopo il completo arresto del veicolo. Arrestare il veicolo in un luogo sicuro prima di effettuare queste operazioni. In caso contrario si potrebbero causare incidenti.

DO NOT OPERATE THE PRODUCT IN WAYS THAT MAY DISTRACT YOUR ATTENTION FROM DRIVING. Any operation that requires continual attention must be done when the vehicle is at full stop. Always stop the vehicle in a safe area when performing such operations. Failure to do so may cause accidents.

TENERE IL VOLUME AD UN LIVELLO CHE PERMETTA DI UDIRI I RUMORI ESTERNI DURANTE LA GUIDA. Livelli eccessivi di volume, in grado di coprire suoni quali le sirene dei mezzi di soccorso o segnali stradali di attenzione (ad esempio, passaggi a livello, ecc.) possono essere pericolosi e provocare incidenti. Inoltre, l'ascolto di audio ad alto volume in auto può provocare danni all'udito.

EXCESSIVE VOLUME LEVELS, CAPABLE OF BLOCKING THE SOUND OF emergency vehicles, rail crossings, etc. may be dangerous and cause accidents. Furthermore, listening to audio at high volume inside a vehicle may cause damage to your hearing.

USARE IL PRODOTTO IN MODO CHE NON DISTRAGA L'ATTENZIONE DAL CONDIZIONAMENTO DEL VEICOLO. Qualsiasi operazione che necessiti di attenzione prolungata deve essere effettuata solo dopo il completo arresto del veicolo. Arrestare il veicolo in un luogo sicuro prima di effettuare queste operazioni. In caso contrario si potrebbero causare incidenti.

DO NOT OPERATE THE PRODUCT IN WAYS THAT MAY DISTRACT YOUR ATTENTION FROM DRIVING. Any operation that requires continual attention must be done when the vehicle is at full stop. Always stop the vehicle in a safe area when performing such operations. Failure to do so may cause accidents.

USARE IL PRODOTTO IN MODO CHE NON DISTRAGA L'ATTENZIONE DAL CONDIZIONAMENTO DEL VEICOLO. Qualsiasi operazione che necessiti di attenzione prolungata deve essere effettuata solo dopo il completo arresto del veicolo. Arrestare il veicolo in un luogo sicuro prima di effettuare queste operazioni. In caso contrario si potrebbero causare incidenti.

DO NOT OPERATE THE PRODUCT IN WAYS THAT MAY DISTRACT YOUR ATTENTION FROM DRIVING. Any operation that requires continual attention must be done when the vehicle is at full stop. Always stop the vehicle in a safe area when performing such operations. Failure to do so may cause accidents.

USARE IL PRODOTTO IN MODO CHE NON DISTRAGA L'ATTENZIONE DAL CONDIZIONAMENTO DEL VEICOLO. Qualsiasi operazione che necessiti di attenzione prolungata deve essere effettuata solo dopo il completo arresto del veicolo. Arrestare il veicolo in un luogo sicuro prima di effettuare queste operazioni. In caso contrario si potrebbero causare incidenti.

DO NOT OPERATE THE PRODUCT IN WAYS THAT MAY DISTRACT YOUR ATTENTION FROM DRIVING. Any operation that requires continual attention must be done when the vehicle is at full stop. Always stop the vehicle in a safe area when performing such operations. Failure to do so may cause accidents.

USARE IL PRODOTTO IN MODO CHE NON DISTRAGA L'ATTENZIONE DAL CONDIZIONAMENTO DEL VEICOLO. Qualsiasi operazione che necessiti di attenzione prolungata deve essere effettuata solo dopo il completo arresto del veicolo. Arrestare il veicolo in un luogo sicuro prima di effettuare queste operazioni. In caso contrario si potrebbero causare incidenti.

DO NOT OPERATE THE PRODUCT IN WAYS THAT MAY DISTRACT YOUR ATTENTION FROM DRIVING. Any operation that requires continual attention must be done when the vehicle is at full stop. Always stop the vehicle in a safe area when performing such operations. Failure to do so may cause accidents.

USARE IL PRODOTTO IN MODO CHE NON DISTRAGA L'ATTENZIONE DAL CONDIZIONAMENTO DEL VEICOLO. Qualsiasi operazione che necessiti di attenzione prolungata deve essere effettuata solo dopo il completo arresto del veicolo. Arrestare il veicolo in un luogo sicuro prima di effettuare queste operazioni. In caso contrario si potrebbero causare incidenti.

DO NOT OPERATE THE PRODUCT IN WAYS THAT MAY DISTRACT YOUR ATTENTION FROM DRIVING. Any operation that requires continual attention must be done when the vehicle is at full stop. Always stop the vehicle in a safe area when performing such operations. Failure to do so may cause accidents.

INPUT CONNECTIONS

FILTER SETTING

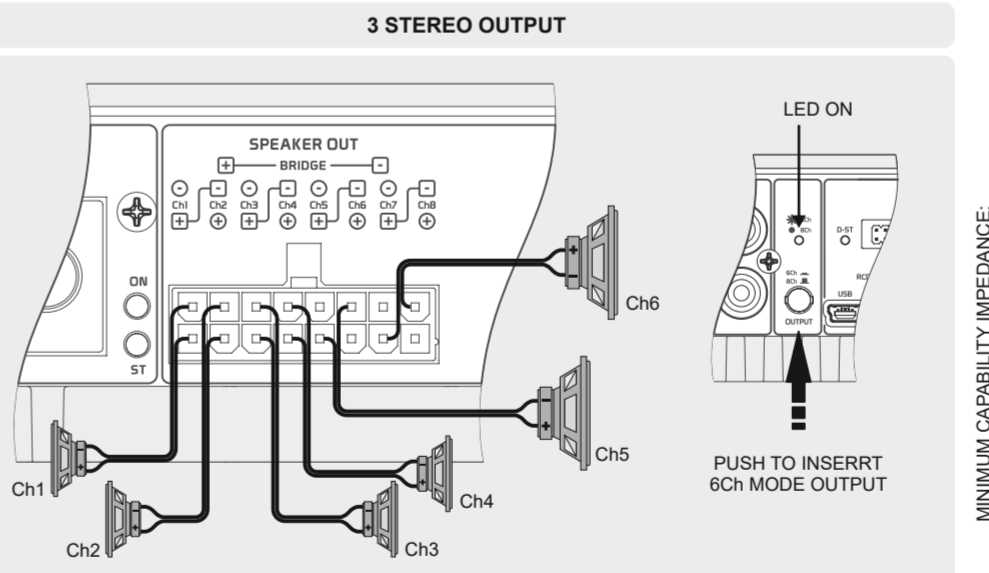
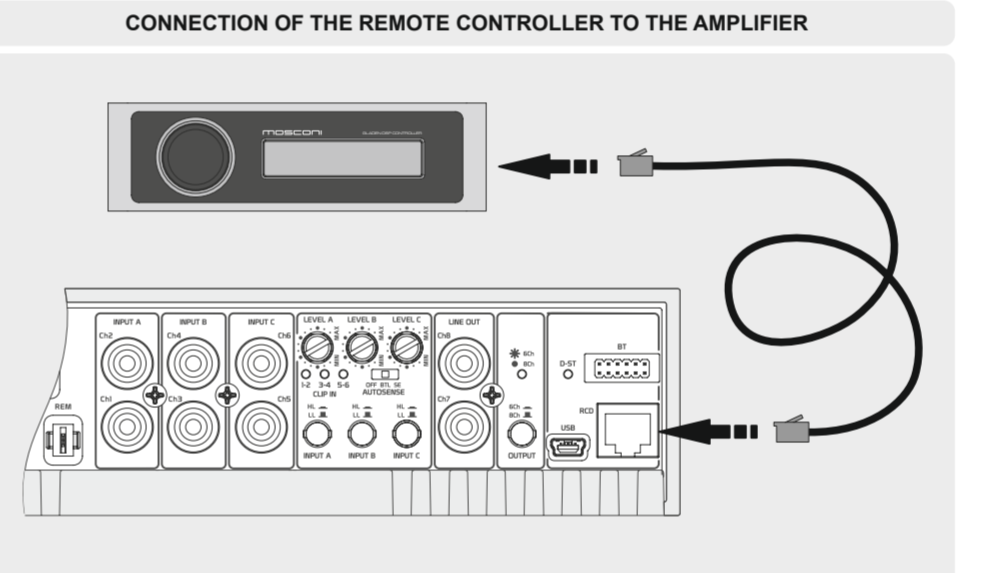
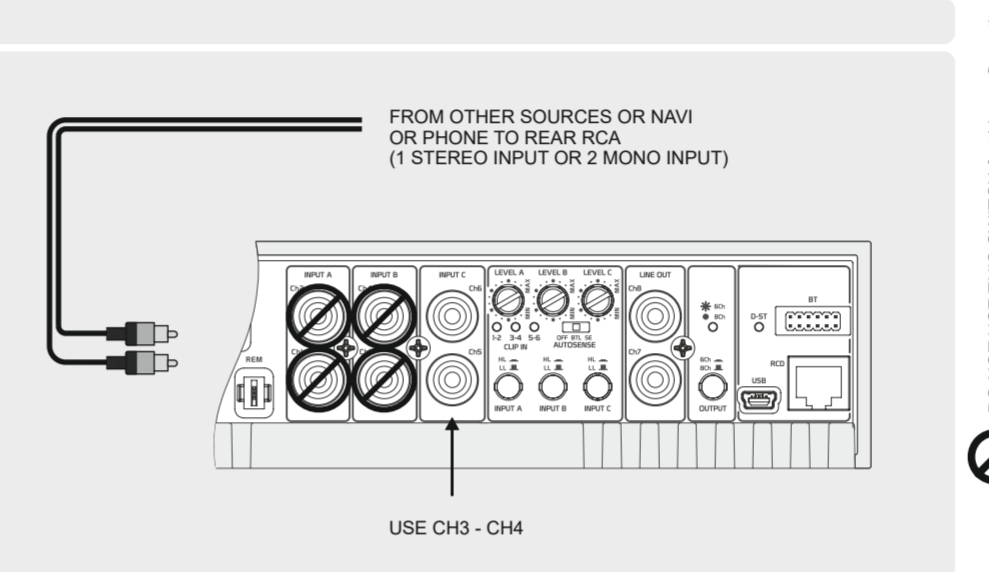
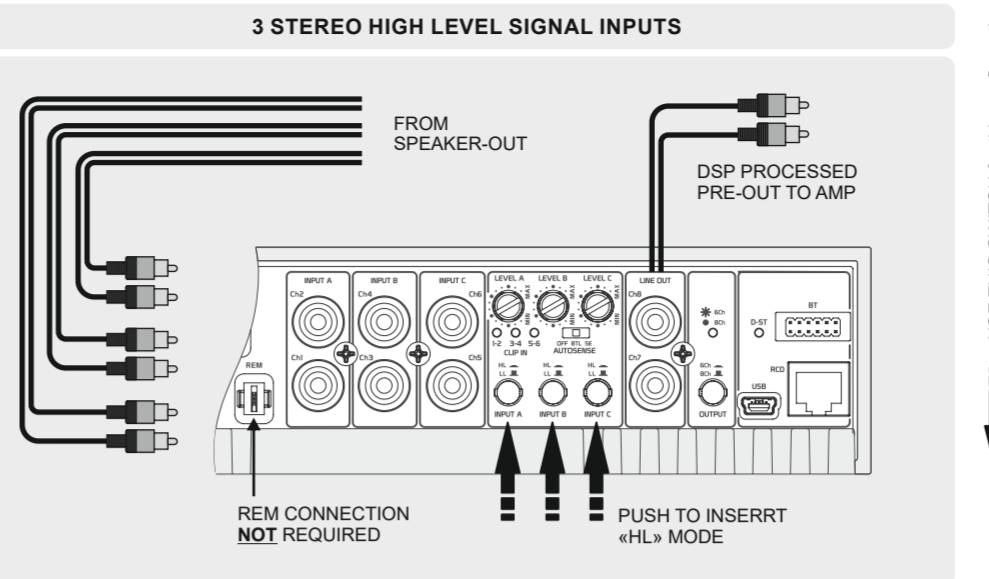
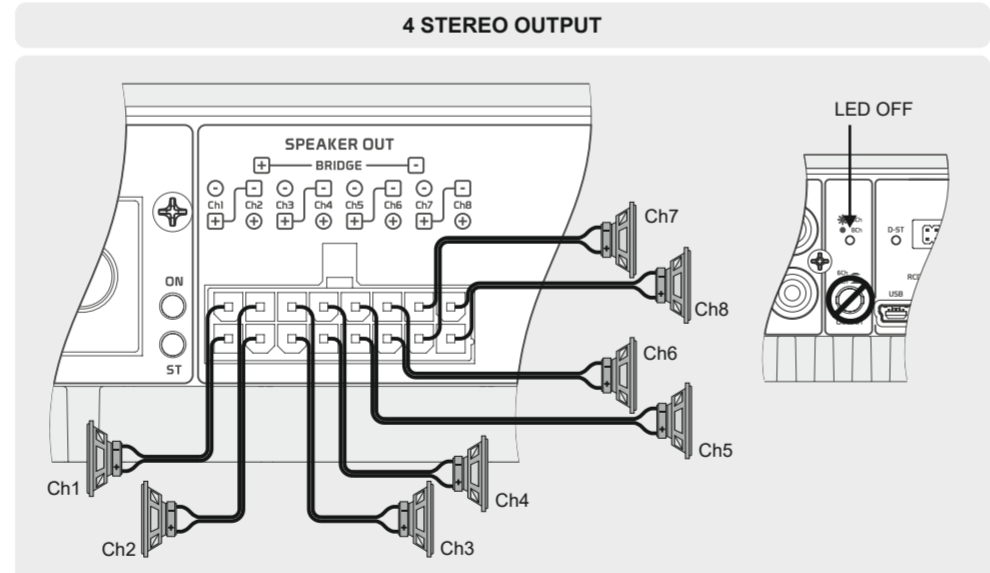
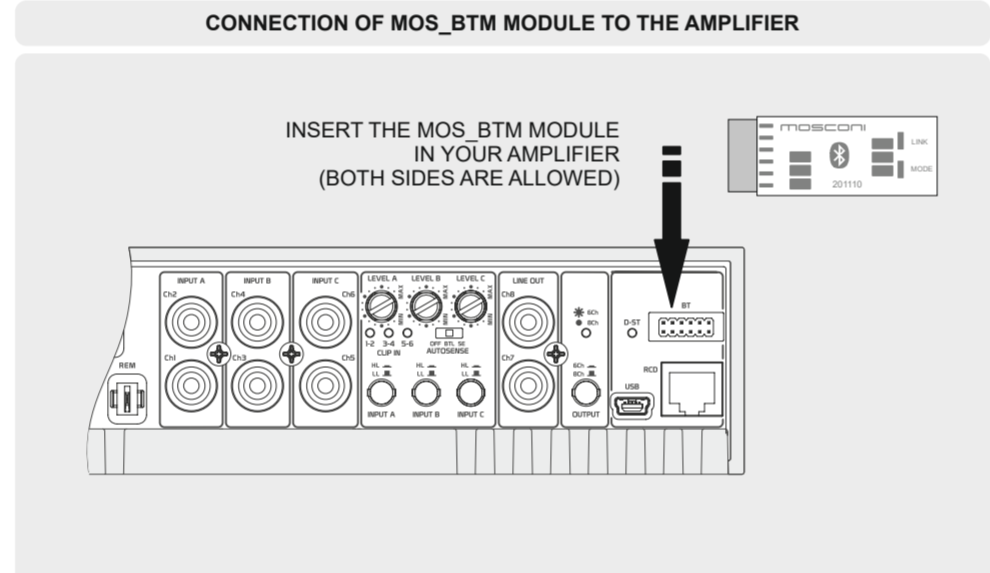
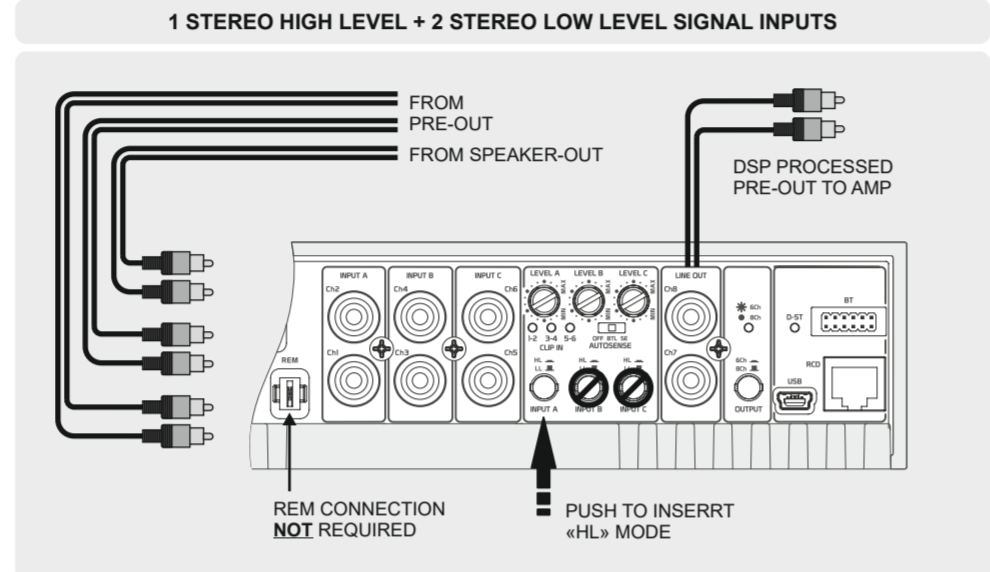
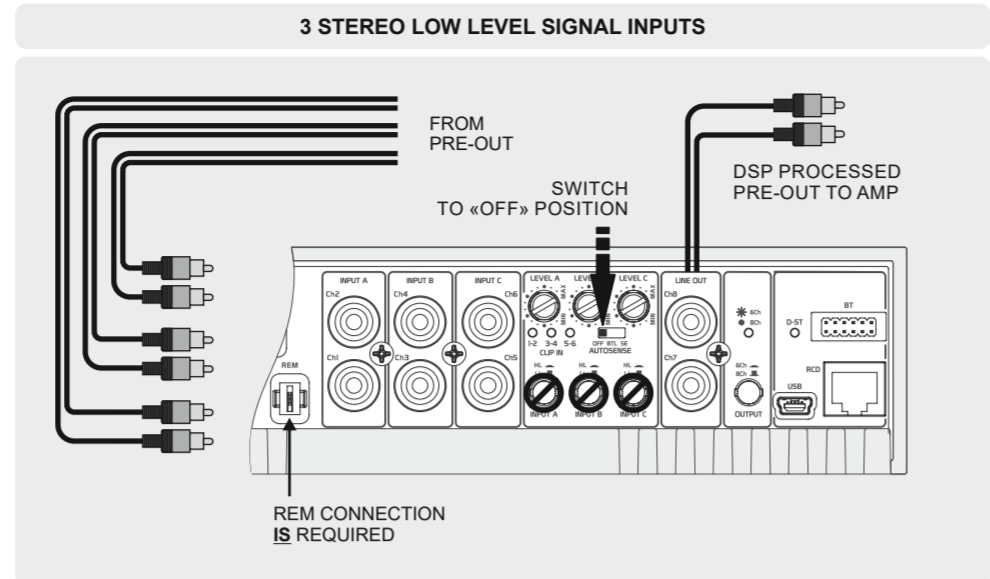

MINIMUM CAPABILITY IMPEDANCE: 2 OHM IN STEREO MODE, 4 OHM IN BRIDGE MODE

DO NOT USE THIS SWITCH for this configuration

DO NOT USE THIS SWITCH for this configuration

DO NOT USE THIS SWITCH for this configuration

DO NOT USE THIS SWITCH for this configuration

DO NOT USE THIS SWITCH for this configuration

DO NOT USE THIS SWITCH for this configuration

DO NOT USE THIS SWITCH for this configuration

DO NOT USE THIS SWITCH for this configuration

DO NOT USE THIS SWITCH for this configuration

DO NOT USE THIS SWITCH for this configuration

MANUALE D'USO
SICUREZZA
GARANZIA
GERÄUCHSANWEISUNG
SICHERHEITSHINWEISE
GARANTIEKARTE
OWNER'S MANUAL
WARNINGS
WARRANTY CARD

GLADEN ONE 60.8 DSP

ITA, DEUT, ENG

GARANZIA, GARANTIEKARTE, WARRANTY

CONDIZIONI DI GARANZIA
 RESTITUIRE, ASSIEME AL PRODOTTO DA RIPARARE, IL PRESENTE FOGLIO COMPILATO IN TUTTE LE SUE PARTI CON ALLEGATO IL DOCUMENTO FISCALE D'ACQUISTO.

GARANTIEBEDINGUNGEN
 DIE GARANTIEKARTE, BITTE VOLLSTÄNDIG AUSGEFÜLLT ZUSAMMEN MIT EINER FEHLERBESCHREIBUNG UND DER RECHNUNG EINSCHICKEN.

WARRANTY CONDITIONS
 COMPLETE ALL SECTIONS AND RETURN THIS DOCUMENT ALONG WITH A) THE PRODUCT TO REPAIR AND B) THE ORIGINAL DATED PURCHASE RECEIPT

Client	Authorized Dealer	Product
Name		Model
Address		Serial Number
e-mail & Phone		

MOS garantisce i prodotti MOSCONI per 24 mesi dalla data di acquisto dichiarata nel presente riquadro e nel documento fiscale di acquisto (scontrino o fattura da allegare alla presente in caso di restituzione per riparazione al rivenditore). Il numero di matricola del presente certificato, deve corrispondere a quello stampigliato sull'apparecchio da riparare. MOS non è responsabile di eventuali danni causati a persone che usano impropriamente i prodotti MOSCONI o a cose a questi collegate.

MOS garantisce 24 Monate Garantie auf MOSCONI Produkte. Entschieden ist das Kaufdatum auf der Rechnung des autorisierten MOSCONI Fachhändlers. Die Seriennummer des Produkts muss mit der Seriennummer der abgestempelten Garantiekarte übereinstimmen. MOS übernimmt keinerlei Haftung bei unsachgemäßem Einbau und Gebrauch des Produkts.

MOS extends a warranty to MOSCONI products for 24 months from the date of the original purchase as declared in the appropriate box and in the original purchase receipt. Enclose the dated purchase receipt when sending the product for return or repair to the authorized dealer. The serial number of this certificate must correspond to the one stamped on the returned product. MOS is not responsible for damages or injury caused by improper installation or operation of the product.

MOSCONI si riserva il diritto di apportare modifiche o miglioramenti ai prodotti illustrati senza alcun preavviso. La disponibilità dei prodotti illustrati può essere sottoposta a variazioni. I prodotti presenti su questo MANUALE D'USO rappresentano solo una parte dei prodotti MOSCONI. Tutti i marchi eventualmente citati sono stati utilizzati esclusivamente a scopo descrittivo ed ogni diritto appartiene ai relativi proprietari. La riproduzione totale o parziale di questo MANUALE D'USO è vietata.

MOSCONI hält sich jeder Art von Änderungen oder Verbesserung ohne Ankündigung vor. Die Verfügbarkeit der gezeigten Produkte kann variieren. Alle Produkte, die in dieser Anleitung beschrieben sind, sind ein Teil von MOSCONI. Alle Markenrechte gehören dem Eigentümer MOSCONI. Ein total oder auch auszugsweiser Nachdruck ist nicht erlaubt.

MOSCONI reserves the right to modify or improve the products described here without notice. The availability of the displayed products may vary. Products described in this MANUAL are a portion of all MOSCONI products. All trademarks mentioned are used for descriptive purposes and all rights are reserved by their respective owners. The total or partial reproduction of this MANUAL is prohibited.

Designed and Manufactured in Italy by MOS - www.mosconi-system.it - www.mosconi.org

